



KitchenBrothers

KEUKENMIXER

NL – Handleiding - Keukenmixer

EN – User manual - Stand mixer

FR – Manuel d'utilisation - Mélangeur de cuisine

KB786 | KB787 | KB788 | KB789

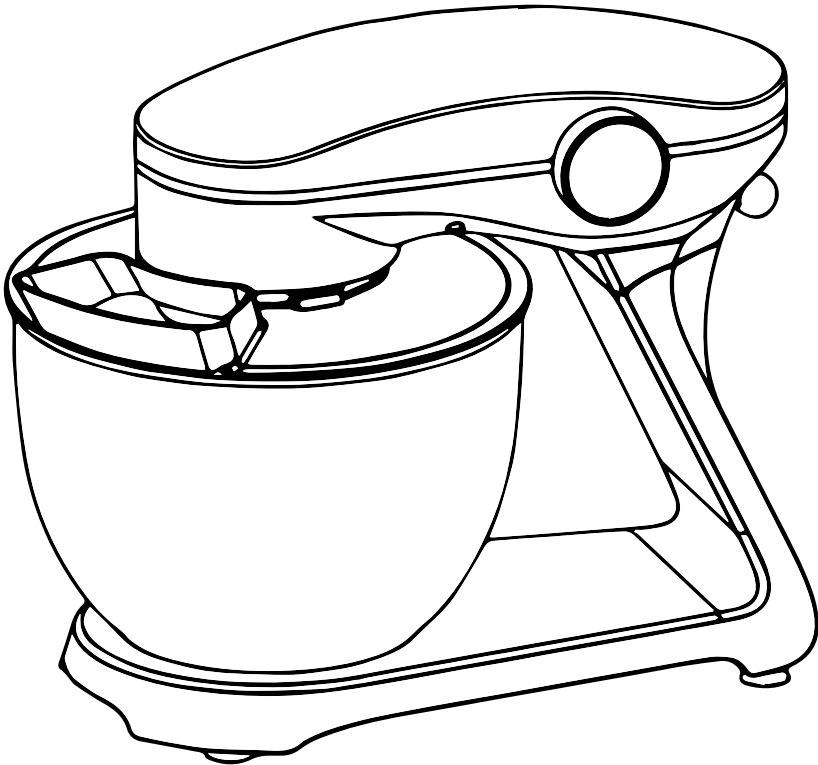

Lees de instructies - Please read the manual - Veuillez lire ce mode

Index

NL – Handleiding	3
EN – User manual	17
FR – Manuel d’utilisation	30

NL – Handleiding



VOORWOORD

Over dit document

Deze handleiding bevat alle informatie voor correct, efficiënt en veilig gebruik van het product. Zorg ervoor dat je de instructies in deze handleiding volledig gelezen en begrepen hebt voordat je het product installeert of gebruikt. Bewaar deze handleiding voor toekomstig gebruik.

Oorspronkelijke instructies

Deze handleiding is oorspronkelijk geschreven in het Nederlands. Alle andere talen zijn vertalingen van de oorspronkelijke Nederlandse handleiding.

Service en garantie

Indien je service of informatie nodig hebt omtrent je product, neem dan contact op met onze klantenservice via service@kitchenbrothers.nl.

Wij verlenen 2 jaar garantie op onze producten. De klant dient een aankoopbewijs te kunnen tonen wanneer er beroep wordt gedaan op de garantie. Productdefecten moeten binnen 2 jaar na aankoopdatum worden gemeld bij ons. Let op, de garantie geldt niet: bij schade veroorzaakt door onjuist gebruik of reparatie; voor aan slijtage onderhevige onderdelen; voor gebreken waarvan de klant bij aankoop op de hoogte was; bij defecten door eigen schuld van de klant, bij schade door derden.

INHOUDSOPGAVE

1. Introductie	5
1.1 Beoogd gebruik	5
1.2 Productoverzicht	5
1.3 Productspecificaties	6
1.4 Overige eigenschappen	7
1.5 Inhoud verpakking	7
1.6 Bijgevoegde accessoires	8
2. Veiligheid	8
2.1 Algemeen	8
2.2 Personen	9
2.3 Gebruik	9
2.4 Elektra	9
3. Instructies voor gebruik	10
3.1 Voor het eerste gebruik	10
3.2 Monteren	11
3.3 Gebruiken	11
3.4 Suggesties	12
4. Probleemoplossing	13
5. Onderhoud en reiniging	14
5.1 Onderhoud	14
5.2 Reinigen	14
6. Opslag	15
7. Weggooien en recyclen	15
8. Symbolen	15
9. Disclaimer	16

1. INTRODUCTIE

Bedankt dat je hebt gekozen voor onze KitchenBrothers product! Volg altijd de veiligheidsvoorschriften voor veilig gebruik.

1.1 Beoogd gebruik

Het beoogde gebruik van een keukenmixer met een vermogen van 1800W is om diverse keukenklussen te vergemakkelijken en efficiënter te maken. Keukenmixers zijn veelzijdige apparaten die worden gebruikt voor het mengen, kloppen, kneden en mixen van ingrediënten bij het bereiden van verschillende gerechten en bakproducten.

De leverancier is vrijgesteld van aansprakelijkheid voor enig letsel of schade veroorzaakt door het gebruik van het product buiten het beoogde gebruik ervan. Elke wijziging van het product kan gevolgen hebben voor je veiligheid en garantie.

1.2 Productoverzicht

1. As voor bevestiging opzetstuk
2. Vergrendelknop
3. Bedieningspaneel en scherm
4. Mengkom
5. Kneedhaak
6. Menghaak
7. Garde
8. Spatscherm
9. Siliconen menghaak

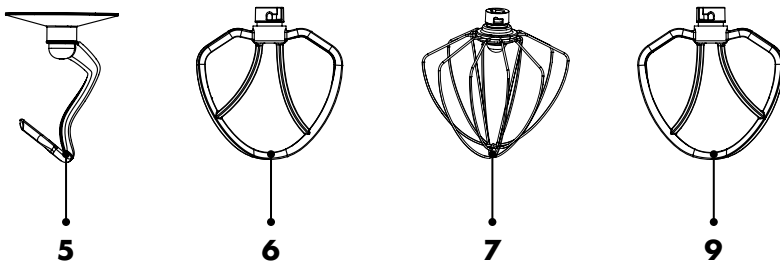
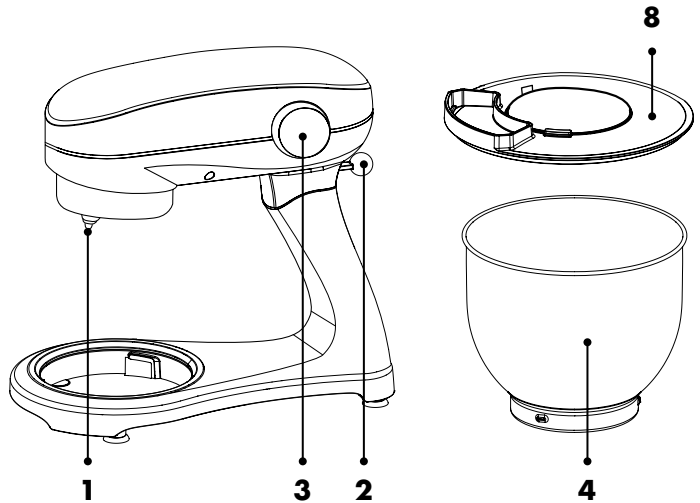

Bedieningspaneel

- 10. Tijdsaanduiding (uu:mm)
- 11. Verhogen (+)
- 12. Stand keuze
- 13. Aan/uit
- 14. Start/Pauze
- 15. Verlagen (-)
- 16. Snelheid

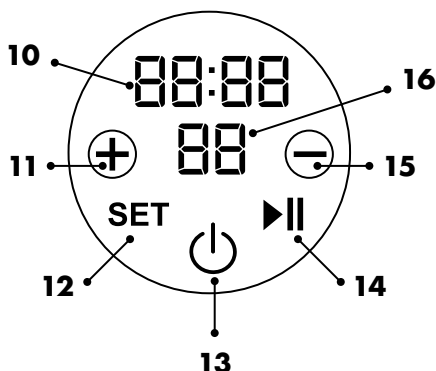

1.3 Productspecificaties

Afmeting	40 x 30 x 34,5 cm
Gewicht	8,2 kg
Kleur	KB786: Zwart KB787: Rood KB7788: Antraciet KB789: Zilver
Materiaal	Behuizing: Aluminium en plastic Kneedhaak: Gecoat aluminium Garde: RVS 304 met gecoate aluminium bovenzijde Menghaak: Gecoat aluminium Siliconen menghaak: Gecoat aluminium met siliconen rand Mengkom: RVS 304 Spatscherm: AS plastic
Snoerlengte	1 m
Spanning	220 - 240V~
Frequentie	50/60Hz
Vermogen	1800W
Stroomverbruik	0.3kWh
Veiligheidsklasse stekker	1

Geluidsniveau	79dB
Bedrijfstemperatuur	10 – 45°C
Bedrijfsvochtigheid	40 - 80%
Opslagtemperatuur	5 - 45°C
Opslagvochtigheid	<50%
Max. capaciteit mengkom	1,5 kg: 1 liter droge stof en 0,5 liter vloeistof
Oververhittingsbeveiliging	Ja
Aantal snelheidsstanden	10
Aantal opzetstukken	4: kneedhaak, garde, menghaak en siliconen menghaak
Automatische uitschakeling	Ja, bij gebruik van de timer en oververhitting
BPA-vrij	Ja

1.4 Overige eigenschappen

- Led touchscreen bedieningspaneel met tijd en snelheidsaanduiding.
- De kneedhaak, garde, menghaak, siliconen menghaak en mengkom zijn vaatwasser bestendig.
- Met antislip/zuignap voetjes.
- Met ingebouwde timer.

1.5 Inhoud verpakking

Controleer of de inhoud van het pakket overeenkomt met de pakbon wanneer je de verzending ontvangt. Licht je leverancier in als er onderdelen ontbreken. Lijkt het product beschadigd, dien dan onmiddellijk een klacht in bij de vervoerder en geef de leverancier een gedetailleerde beschrijving van de schade. Bewaar de beschadigde onderdelen en verpakking om je klacht te onderbouwen.

KitchenBrothers Keukenmixer - 1800W | Zwart - Model KB786 - EAN 8720195258612

KitchenBrothers Keukenmixer - 1800W | Rood - Model KB787 - EAN 8720195258629

KitchenBrothers Keukenmixer - 1800W | Antraciet - Model KB788 - EAN

8720195258636

KitchenBrothers Keukenmixer - 1800W | Zilver - Model KB789 - EAN 8720195258643

1.6 Bijgevoegde accessoires

- 1x Handleiding
- 1x Mengkom
- 1x Kneedhaak
- 1x Menghaak
- 1x Garde
- 1x Spatscherm
- 1x Siliconen menghaak

2. VEILIGHEID



Let erop dat het verpakkingsmateriaal niet in handen komt van kinderen. Zij kunnen erin stikken!

Lees voor gebruik de handleiding en de veiligheidsinformatie zorgvuldig door. De leverancier is niet verantwoordelijk voor het niet opvolgen van de veiligheidsinformatie over het gebruik en de omgang met het product of schade aan eigendommen of persoonlijk letsel.

Neem altijd de volgende voorzorgsmaatregelen in acht wanneer je gebruik maakt van 'de Keukenmixer', hierna te noemen 'het product'.

2.1 Algemeen

- Verwijder voor het eerste gebruik al het verpakkingsmateriaal en eventuele stickers.
- Let op de risico's en consequenties die verbonden zijn aan verkeerd gebruik van het product. Verkeerd gebruik van het product kan leiden tot persoonlijk letsel en schade aan het product.
- Haal het product niet uit elkaar, repareer en herstel het product niet. Dit kan schade aan het product aanbrengen. Voor de eigen veiligheid mogen deze onderdelen alleen vervangen worden door geautoriseerd onderhoudspersoneel. Stuur het product altijd naar een servicecentrum voor reparaties om schade en persoonlijk letsel te voorkomen.
- Gebruik het product alleen voor de doeleinden aangegeven in deze handleiding.
- Gebruik geen accessoires die niet aangeboden worden door de leverancier. Deze kunnen een gevaar vormen voor de gebruiker en het product beschadigen.
- Controleer voor elk gebruik de onderdelen en accessoires op schade of slijtage (barsten/breuken) die het functioneren negatief kunnen beïnvloeden en vervang ze, als hiervan sprake is, door originele of door de fabrikant aanbevolen onderdelen en accessoires.
- Als het product niet goed functioneert, gevallen of beschadigd is, gebruik het

product dan niet en raadpleeg onze klantenservice.

- Als dit de eerste keer is dat je het product gebruikt is het belangrijk om de handleiding en instructies zorgvuldig door te nemen.
- Houd het product uit de buurt van hitte, ruimtes waar de temperatuur relatief hoog is en hittebronnen zoals ovens.
- Het product is ontworpen en bedoeld voor privégebruik. Gebruik het product niet voor commerciële doeleinden.
- Steek geen objecten in de openingen van het product. Zorg ervoor dat de bewegende onderdelen niet geblokkeerd worden en dat er niks geklemd zit.
- Het product is alleen geschikt voor binnenshuis. Gebruik het product niet buitenshuis. Dit kan leiden tot schade aan het product.

2.2 Personen

- Het product mag niet gebruikt worden door kinderen. Gebruik van het product is alleen toegestaan als er een toezichthouder bij is, die verantwoordelijk is voor de veiligheid van de gebruiker.
- Het product mag niet gebruikt worden door mensen met een fysieke of mentale beperking. Gebruik van het product is alleen toegestaan als er een toezichthouder bij is, die verantwoordelijk is voor de veiligheid van de gebruiker.
- Houd het product en het snoer buiten het bereik van kinderen.
- Laat huisdieren of kleine kinderen niet op het netsnoer kauwen om een elektrische schok te voorkomen.
- Laat kinderen niet met het product spelen. Gebruik en bewaar het product buiten het bereik van kinderen.

2.3 Gebruik

- Gebruik het product niet in de buurt van een bad, een douche, een zwembad, of bij een (was)bak gevuld met water. Raak het product en het stroomsnoer niet met natte handen aan. Zorg ervoor dat het product niet in contact komt met water. Dompel het product niet onder in water. Als er toch water in of op het product komt, zet het product dan direct uit en neem contact op met onze klantenservice.
- Laat het product nooit onbeheerd als hij in gebruik is.
- Plaats het product altijd op een horizontaal, effen, stabiel en niet ontvlambaar oppervlak.
- Het product is alleen geschikt voor het mixen van voedsel. Gebruik het product niet om andere dingen te mixen. Steek geen objecten in de roterende onderdelen als het product aanstaat.
- Houd je vingers en haar uit de buurt van de roterende onderdelen als het product aanstaat. Dit kan persoonlijk letsel veroorzaken.

2.4 Elektra

- Als de stroom tijdens het gebruik uitvalt, zet het product dan direct uit en haal de stekker uit het stopcontact.
- Als het oppervlak van het product gebarsten is, zet dan het product uit om een

elektrische schok te voorkomen.

- Controleer zowel netsnoer als stekker regelmatig op tekenen van schade of slijtage en is daarvan sprake, gebruik het product dan niet en laat het netsnoer en/of de stekker vervangen of repareren door geautoriseerd onderhoudspersoneel.
- Dompel het product, de stroomkabel of de stekker niet onder in water. Als er toch water in of op het product komt, zet het product dan direct uit en neem contact op met onze klantenservice.
- Gebruik en bewaar het product zo dat de kabels niet beschadigd kunnen raken.
- Gebruik het product niet als je vermoedt dat de stroomkabel of de stekker beschadigd zijn, om een elektrische schok te voorkomen. Een beschadigde stroomkabel of stekker moeten gerepareerd of vervangen worden door een professional (een geautoriseerde distributeur).
- Haal de stekker uit het stopcontact en zet het product uit wanneer je het product niet gebruikt en voordat je het product schoonmaakt.
- Haal de stekker van het product niet uit het stopcontact door aan de stroomkabel te trekken. Dit kan brand of een elektrische schok veroorzaken.
- Komt er zwarte rook uit het product, haal de stekker dan onmiddellijk uit het stopcontact. Wacht tot de rook weg is voordat je de inhoud van het product verwijdert en neem contact op met onze klantenservice.
- Laat de kabel(s) niet over de rand van een tafel of aanrecht hangen.
- Leg de kabel(s) niet op warme oppervlakken of in de buurt van olie.
- Stop de kabel(s) niet onder tapijten of dekens. Zorg ervoor dat de kabel nooit in een wandelgang ligt.
- Verplaats het product niet door aan het snoer te trekken en draai het snoer niet.
- Zorg ervoor dat de netspanning die op het type-aanduidingsplaatje staat aangegeven, overeenkomt met die van je stroomnet, voor je het product aansluit.
- Zorg ervoor dat je niet over de kabel(s) struikelt en dat de kabel(s) niet geknakt of gedraaid is(/zijn), of vastzit(ten).
- Laat het product niet onbeheerd achter wanneer het in gebruik is. Als je het product niet gebruikt, zet het product dan uit en haal de stekker uit het stopcontact.
- Het product mag alleen aangesloten worden op een geaard 220-240V~ stopcontact.

3. INSTRUCTIES VOOR GEBRUIK

3.1 Voor het eerste gebruik

1. Was voor gebruik de accessoires met schoon water, spoel ze af en droog ze.
2. Plaats het product op een vlakke, schone en droge tafel.

3.2 Monteren

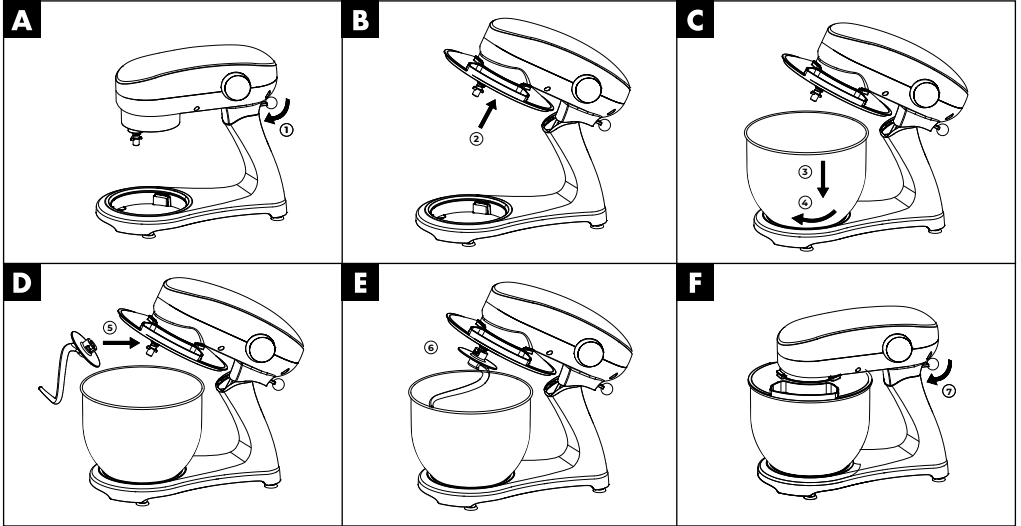



1. Duw voorzichtig de kop van het product omhoog terwijl je de vergrendelknop omlaag duwt, zoals getoond in afbeelding A. De kop gaat omhoog staan.
2. Monteer het spatscherm op de kop, zoals getoond op afbeelding B.
3. Weeg het te verwerken voedsel en vloeistof af en voeg dit samen in de mengkom, zoals getoond op afbeelding C.
4. Monteer vervolgens de mengkom op het product door deze met de klok mee te draaien totdat de kom is vergrendeld, zoals getoond op afbeelding C.
5. Monteer het gewenste opzetstuk op de as van de kop, zoals getoond op afbeelding D.
6. Duw de opzetstuk voorzichtig omhoog en draai deze een kwartslag linksom naar de vergrendelpositie, zoals getoond op afbeelding E.
7. Druk voorzichtig de kop omlaag. De vergrendelknop zal zicht automatisch vergrendelen door in de horizontale positie te gaan, zoals getoond op afbeelding F.

3.3 Gebruiken

1. Steek de stekker in het stopcontact en zet het product aan door op aan/uit te drukken.
2. Druk op '+' en '-' om de gewenste snelheidstand te kiezen.
3. Druk op 'Set' om de timer in te stellen.
4. Druk op + en - om de gewenste tijd in te stellen. Druk kort op '+' om 5 seconden aan de timer toe te voegen en herhaal. Houd '+' ingedrukt om tijd per minuut toe te voegen. Druk kort op de knop '-' om de timer met 5 seconden te verkorten en herhaal. Houd de '-' ingedrukt om de timer per minuut te verkorten.

5. Druk op 'Start/Pauze' om te starten.
6. Het product zal stoppen met werken zodra de timer is verlopen. Als je tussentijds wil stoppen druk je op 'Start/Pauze'.
 - Schakel het product uit en haal de stekker uit het stopcontact voordat je de opzetstukken vervangt, onderdelen wil benaderen die tijdens het gebruik bewegen, als je het wil schoonmaken of als je het wil opbergen.
 - De aan/uit knop op het bedieningspaneel knippert in stand-by modus.
 - In de stand-by modus of als er gedurende 1 minuut geen activiteit is geweest, dimt het bedieningspaneel en schakelt het over naar de slaapstand.
 - Druk op de aan/uit om het product uit de slaapstand te halen. Het bedieningspaneel dan oplichten en in stand-by modus gaan.

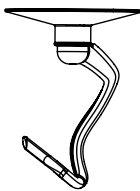
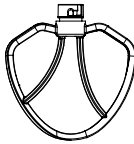
3.4 Suggesties

Opzetstuk	Snelheid	Werking
Deeghaak 	1-3	Meng en kneed (gist)deeg voor brood, pasta, pizza of vlaai.
Menghaak 	2-7	Meng geleidelijk stevige en zwaardere beslagen. Maak aardappelpuree en gekruid gehakt, beslag voor cakes, koekjes, soezen en pannenkoeken of luchtige botercrème, ganache en kruidenboter.
Garde 	8-10	Voor alles dat luchtig gemixt moet worden. Het maken van dipsauzen en mayonaise, opkloppen van eieren, stijfkloppen van slagroom en mousse of het maken van biscuitbeslag. Gebruik de garde niet voor beslag met (veel) boter en voor minimaal 3 eiwitten.

4. PROBLEEMOPLOSSING

Probleem	Oorzaak	Oplossing
Het product stopt plotseling met werken tijdens het gebruik.	Het kan zijn dat het product te lang draait of dat de omgevings-temperatuur te hoog is, waardoor de motortemperatuur van het product te hoog wordt. Het product start het oververhittings-beveiligingsprogramma/auto-matische uitschakeling.	Zet het product uit. Haal de stekker uit het stopcontact en wacht tot het product weer op kamertemperatuur is. Over het algemeen is het product na 15-30 minuten afgekoeld en kan deze weer gestart worden.
Overmatig geluid wanneer het product draait.	Het product maakt meer geluid in de hoge versnelling dan in de lage versnelling.	Kies de juiste versnelling om voedsel te roeren volgens de aanbevelingen in de handleiding.
	De hoeveelheid ingrediënten is te groot, waardoor het product overbelast raakt.	Verminder de hoeveelheid ingrediënten.
	De spanning is instabiel.	Als de spanning onstabiel is, wacht dan tot de spanning gestabiliseerd is voor gebruik.
	Het product staat lang te draaien.	Stop het product en laat het koelen voor je het weer gebruikt.
De snelheid van het product daalt of de snelheid is onstabiel.	De kamertemperatuur is laag, waardoor het smeermiddel in de as hard wordt.	Verwijder de mengkom en laat het product 5 minuten stationair draaien om het smeermiddel zacht te maken en de toerentalstabiliteit te herstellen.
	De geroerde ingrediënten zijn te hard en te veel, waardoor het product te zwaar belast wordt.	Verlaag het mengvolume en laat het product werken volgens de normale werkbelasting.
	De spanning is plotseling gedaald.	Als de spanning onstabiel is, wacht dan tot de spanning gestabiliseerd is voor gebruik.

Het product schommelt en trilt tijdens het draaien.	Het antislip voetje is er af.	Zorg ervoor dat het antislip voetje erop zit.
	Het product staat niet op een glad en vlak oppervlak.	Zorg ervoor dat het product op een glad en vlak oppervlak staat.
	De deegsoort is zwaar.	Bij het kneden van zware deegsoorten is dit normaal.
De kop kan niet terugveren na het plaatsen van het spatscherm en de mengkom.	Het spatscherm en mengkom zitten niet goed gemonteerd.	Draai het spatdeksel en de mengkom er af, en monteer deze correct op hun plaats.
Het deeg is na het draaien donkerder geworden.	Zwart poeder vanuit de as is op het deeg gevallen.	Controleer voor gebruik of de as en het opzetstuk schoon en droog zijn, en of er geen water of stof op zit.
Bij het kneden van brooddeeg blijft er droge stof achter op de bodem.	Het deeg is niet voldoende geknead.	Dit is normaal. Knead het deeg langer door zodat het plakkerig wordt en de droge stof opneemt, of gebruik een spatel.
De opzetstukken schrapen tegen de mengkom aan.	Het opzetstuk en/of de mengkom zitten niet goed vast.	Zorg ervoor dat het opzetstuk en de mengkom goed vastzitten.

5. ONDERHOUD EN REINIGING

5.1 Onderhoud

- Je kunt een beetje olijfolie gebruiken op de as, vergrendelknop of mengkom om ervoor te zorgen dat deze onderdelen niet gaan oxideren.
- Als je het product niet gebruikt, kun je het afdekken met een verpakkingszak en in een droge omgeving plaatsen.

5.2 Reinigen

- Dompel het product niet onder in water. Gebruik geen water om het apparaat

schoon te spoelen om kortsluiting, elektrische schokken, lekkage, roest en andere storingen te voorkomen.

- Gebruik geen druijpnatte handdoek om het product af te vegen.
- Gebruik geen schoonmaakmiddel/azijn/zout of andere bijtende, alkalische schoonmaakmiddelen om de behuizing schoon te maken, anders kan het oppervlak van het product beschadigd raken.
- Gebruik geen scherp en ruw gereedschap zoals staaldraad om het product en de accessoires te borstelen. Anders kan het oppervlak gemakkelijk beschadigd raken.
- Was de opzetstukken niet met bijtende of alkalische schoonmaakmiddelen.
- De mengkom en opzetstukken mogen in de vaatwasser gewassen worden. Het spatscherm is gemaakt van gehard plastic en kan daarom niet in de vaatwasser. Maak het schoon met warm water en zeep.
- Laat de opzetstukken niet lang weken in afwasmiddel, zout water, azijn en andere bijtende vloeistoffen. Spoel ze na het reinigen direct af.
- Droog de opzetstukken goed na het reinigen.
- De roterende as zal een beetje zwarte sporen produceren als gevolg van de hoge snelheid en wrijving wanneer het product draait. Maak de as na elk gebruik schoon en houd het onderdeel droog.
- Reinig het bedieningspaneel en scherm alleen met een licht vochtige doek.
- Zorg ervoor dat je alle onderdelen goed schoon en droog maakt na ieder gebruik.



6. OPSLAG

Bewaar het product op een droge, schone plek. Bewaar het product niet in extreem hoge of lage temperaturen.

7. WEGGOOIEN EN RECYCLEN

Denk aan het milieu en lever een bijdrage aan een schonere leefomgeving! Dit product is onderworpen aan de Europese richtlijn (EU) 2012/19/EU. Gooi het product aan het einde van zijn levensduur niet weg met het normale huisvuil, maar lever hem in op een door de overheid aangewezen inzamelpunt om het te laten recycelen.

8. SYMBOLEN

Symbool	Omschrijving
	Lees en bewaar de handleiding!
	Recycle dit product.

	Voedselveilig.
	AEEA-symbool: niet als ongesorteerd afval weggooien, maar gescheiden inzamelen met het oog recycling.
	BPA-vrij: Dit product is vrij van Bisfenol A.
	Geschikt voor binnenshuis.
	Veiligheidsklasse 1 stekker.
	CE-markering: in overeenstemming met de Europese regelgeving.
	Elektromagnetische Compatibiliteit (EMC): de beïnvloeding in en tussen elektrische en elektronische componenten en systemen wordt voorkomen en bestrijdt.
LVD	Dit product voldoet aan de Laagspanningsrichtlijn (LVD) (2014/35/EU).

9. DISCLAIMER

Veranderingen onder voorbehoud; specificaties kunnen veranderen zonder opgaaft van redenen.

EN – User manual



FOREWORD

About this document

This manual contains all the information for correct, efficient and safe use of the product. Make sure you have fully read and understood the instructions in this manual before installing or using the product. Keep this manual for future use.

Original Instructions

This manual was originally written in Dutch. All other languages are translations of the original Dutch manual.

Service and warranty

If you need service or information regarding your product, please contact our customer service at service@kitchenbrothers.nl.

We provide a 2-year warranty on our products. Customer must be able to show proof of purchase when claiming warranty. Product defects must be reported to us within 2 years from the date of purchase. Please note that the warranty does not apply: for damage caused by improper use or repair; for parts subject to wear and tear; for defects known to the customer at the time of purchase; for defects caused by the customer's own fault, for damage caused by third parties.

TABLE OF CONTENTS

1. Introduction	19
1.1 Intended use	19
1.2 Product overview	19
1.3 Product specifications	20
1.4 Other features	21
1.5 Contents of package	21
1.6 Included accessories	21
2. Safety	22
2.1 General	22
2.2 Persons	23
2.3 Use	23
2.4 Electrical	23
3. Instructions for use	24
3.1 Before first use	24
3.2 Assembly	24
3.3 How to use	25
3.4 Suggestions	25
4. Troubleshooting	26
5. Maintenance and cleaning	27
5.1 Maintenance	27
5.2 Cleaning	28
6. Storage	28
7. Disposal and recycle	28
8. Symbols	28
9. Disclaimer	29

1. INTRODUCTION

Thank you for choosing our KitchenBrothers product! Please always follow the instructions for safe usage.

1.1 Intended use

The intended use of a kitchen mixer with a power of 1800W is to make various kitchen chores easier and more efficient. Kitchen mixers are versatile appliances used for mixing, whisking, kneading and blending ingredients when preparing various dishes and baked goods.

The supplier is released from liability for any injury or damage caused by using the product beyond its intended use. Any modification of the product may affect your safety and warranty.

1.2 Product overview

1. Shaft for attachment head
2. Locking button
3. Control panel and screen
4. Mixing bowl
5. Kneading hook
6. Mixing hook
7. Whisk
8. Splash screen
9. Silicone mixing hook

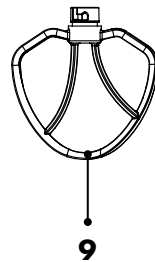
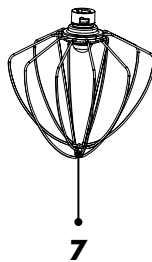
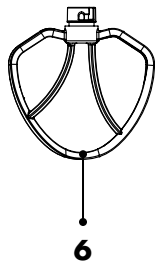
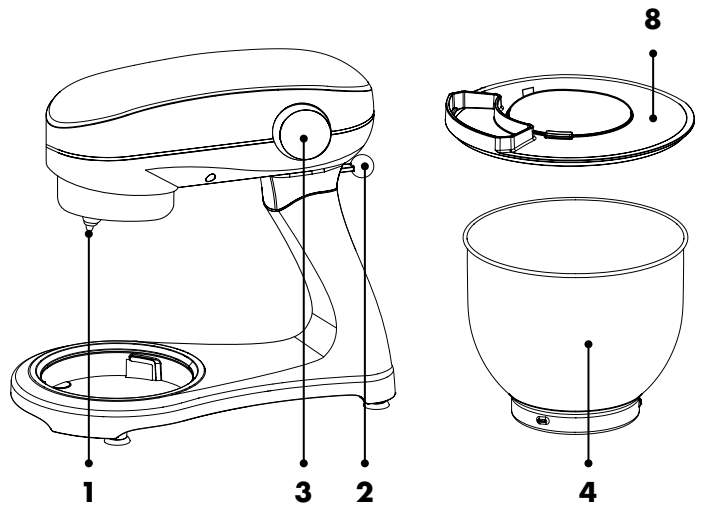

Control panel

- 10. Time display (hh:mm)
- 11. Increase (+)
- 12. Mode selection
- 13. On/Off
- 14. Start/Pause
- 15. Decrease (-)
- 16. Speed

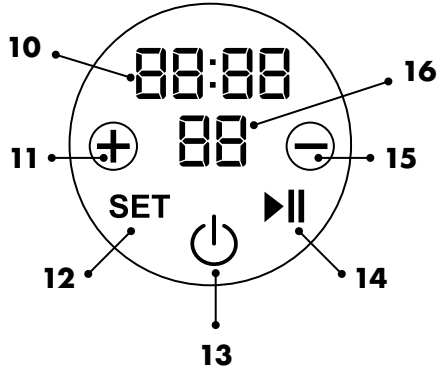

1.3 Product specifications

Dimension	40 x 30 x 34.5 cm
Weight	8.2 kg
Color	KB786: Black KB787: Red KB7788: Anthracite KB789: Silver
Material	Housing: Aluminum and plastic Kneading hook: Coated aluminum Whisk: 304 stainless steel with coated aluminum top Mixing hook: Coated aluminum Silicone mixing hook: Coated aluminum with silicone rim Mixing bowl: 304 stainless steel Splash screen: AS plastic
Cord length	1 m
Voltage	220 - 240V~
Frequency	50/60Hz
Power	1800W
Current consumption	0.3kWh
Safety class plug	1
Sound level	79dB
Operating temperature	10 - 45°C
Operating humidity	40 - 80%

Storage temperature	5 - 45°C
Storage humidity	<50%
Max. mixing bowl capacity	1.5 kg: 1 liter of dry matter and 0.5 liter of liquid
Overheating protection	Yes
Number of speed settings	10
Number of attachments	4: dough hook, whisk, mixing hook and silicone mixing hook
Automatic switch-off	Yes, when using the timer and overheating
BPA-free	Yes

1.4 Other features

- Led touch screen control panel with time and speed indication.
- The dough hook, whisk, mixing hook, silicone mixing hook and mixing bowl are dishwasher safe.
- With non-slip/suction cup feet.
- With built-in timer.

1.5 Contents of package

When receiving your shipment, make sure that the contents are consistent with the packing list. Notify your distributor of any missing items. If the equipment appears to be damaged, file a claim immediately with the carrier and notify your distributor at once, giving a detailed description of any damage. Save the damaged parts and packing container to substantiate your claim.

KitchenBrothers Stand mixer - 1800W | Black - Model KB786 - EAN 8720195258612

KitchenBrothers Stand mixer - 1800W | Red - Model KB787 - EAN 8720195258629

KitchenBrothers Stand Mixer - 1800W | Anthracite - Model KB788 - EAN 8720195258636

KitchenBrothers Stand Mixer - 1800W | Silver - Model KB789 - EAN 8720195258643

1.6 Included accessories

- 1x User manual
- 1x Mixing bowl
- 1x Kneading hook
- 1x Mixing hook
- 1x Whisk
- 1x Splash screen
- 1x Silicone mixing hook

2. SAFETY



*Please ensure that the packaging is kept out of the reach of children!
Risk of suffocation!*

Before use, read the manual and safety information carefully. The supplier is not responsible for failure to follow the safety information on the use and handling of the product or damage to property or personal injury.

Always observe the following precautions when using 'the Stand mixer', hereinafter referred to as 'the product'.

2.1 General

- Before first use, remove all packaging material and any stickers.
- Be aware of the risks and consequences associated with improper use of the product. Misuse of the product may result in personal injury and damage to the product.
- Do not disassemble, repair or restore the product. Doing so may cause damage to the product. For your own safety, these parts should only be replaced by authorized service personnel. Always send the product to a service center for repairs to prevent damage and personal injury.
- Use the product only for the purposes indicated in this manual.
- Do not use accessories not offered by the supplier. They may pose a danger to the user and damage the product.
- Before each use, check the parts and accessories for any damage or wear (cracks/breakage) that may adversely affect performance and, if so, replace them with original or manufacturer-recommended parts and accessories.
- If the product is malfunctioning, dropped or damaged, do not use the product and consult our customer service.
- If this is your first time using the product, it is important to read the manual and instructions carefully.
- Keep the product away from heat, areas where the temperature is relatively high and heat sources such as ovens.
- The product is designed and intended for private use. Do not use the product for commercial purposes.
- Do not insert objects into the openings of the product. Make sure that the moving parts are not blocked and that nothing is trapped.
- The product is suitable for indoor use only. Do not use the product outdoors. Doing so may result in damage to the product.

2.2 Persons

- The product must not be used by children. Use of the product is allowed only when a supervisor is present, responsible for the safety of the user.
- The product must not be used by people with physical or mental disabilities. Use of the product is allowed only when a supervisor is present, who is responsible for the safety of the user.
- Keep the product and cord out of the reach of children.
- To avoid electric shock, do not allow pets or small children to chew on the power cord.
- Do not allow children to play with the product. Use and store the product out of the reach of children.

2.3 Use

- Do not use the product near a bathtub, shower, swimming pool, or near a (washing) tub filled with water. Do not touch the product and power cord with wet hands. Do not allow the product to come into contact with water. Do not immerse the product in water. If water does get in or on the product, turn the product off immediately and contact our customer service department.
- Never leave the product unattended when in use.
- Always place the product on a horizontal, level, stable and non-flammable surface.
- The product is only suitable for mixing food. Do not use the product to mix other things. Do not insert objects into the rotating parts when the product is on.
- Keep your fingers and hair away from the rotating parts when the product is on. This may cause personal injury.

2.4 Electrical

- If the power fails during use, turn off the product immediately and unplug the product.
- If the surface of the product is cracked, turn off the product to avoid electric shock.
- Check both power cord and plug regularly for signs of damage or wear, and if there is any, do not use the product and have the power cord and/or plug replaced or repaired by authorized service personnel.
- Do not immerse the product, power cord or plug in water. If water does get inside or on the product, turn the product off immediately and contact our customer service department.
- Use and store the product so that the cables cannot be damaged.
- To avoid electric shock, do not use the product if you suspect the power cord or plug is damaged. A damaged power cord or plug should be repaired or replaced by a professional (an authorized distributor).
- Unplug and turn off the product when not in use and before cleaning the product.

- Do not unplug the product by pulling the power cord. This may cause fire or electric shock.
- If black smoke comes out of the product, unplug the product immediately. Wait until the smoke is gone before removing the contents of the product and contact our customer service department.
- Do not leave the cable(s) hanging over the edge of a table or countertop.
- Do not place the cable(s) on hot surfaces or near oil.
- Do not tuck the cable(s) under rugs or blankets. Never lay the cable(s) in a walkway.
- Do not move the product by pulling the cord or twist the cord.
- Before connecting the product, make sure that the mains voltage indicated on the rating plate matches that of your mains supply.
- Make sure that you do not trip over the cable(s) and that the cable(s) are not kinked, twisted, or stuck.
- Do not leave the product unattended when in use. When not in use, turn the product off and unplug it from the wall outlet.
- The product should only be plugged into a grounded 220-240V~ outlet.

3. INSTRUCTIONS FOR USE

3.1 Before first use

1. Before use, wash the accessories with clean water, rinse and dry them.
2. Place the product on a flat, clean and dry table.

3.2 Assembly

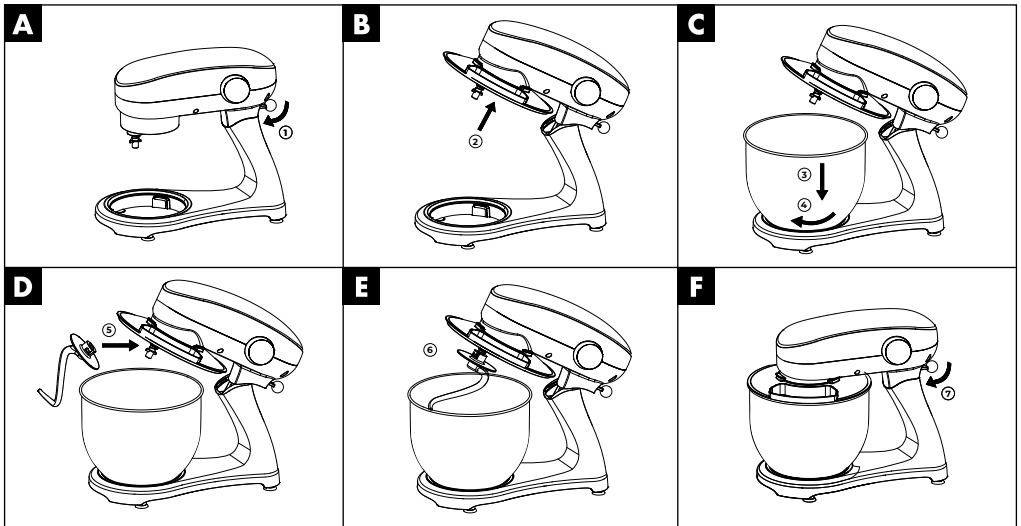



1. Gently push up the head of the product while pushing down the locking button, as shown in image A. The head will rise.
2. Mount the splash guard on the head, as shown in image B.
3. Weigh the food and liquid to be processed and combine them in the mixing bowl, as shown in image C.
4. Then mount the mixing bowl on the product by turning it clockwise until the bowl is locked in place, as shown in image C.
5. Mount the desired attachment onto the shaft of the head, as shown in image D.
6. Gently push the attachment up and turn it a quarter turn counterclockwise to the locking position, as shown in image E.
7. Gently push the head down. The locking knob will automatically lock sight by moving to the horizontal position, as shown in image F.

3.3 How to use

1. Plug in the power cord and turn on the product by pressing on/off.
 2. Press '+' and '-' to select the desired speed setting.
 3. Press 'Set' to set the timer.
 4. Press '+' and '-' to set the desired time. Briefly press '+' to add 5 seconds to the timer and repeat. Press and hold '+' to add time per minute. Briefly press '-' button to shorten timer by 5 seconds and repeat. Press and hold '-' to shorten timer by minute.
 5. Press 'Start/Pause' button to start.
 6. The product will stop working once the timer expires. If you want to stop in between press 'Start/Pause'.
- Turn off and unplug the product before changing attachments, accessing parts that move during use, when cleaning or when storing.
 - The power button on the control panel flashes in standby mode.
 - In standby mode or if there has been no activity for 1 minute, the control panel dims and switches to sleep mode.
 - Press the power button to wake the product from sleep mode. The control panel then lights up and goes into standby mode.

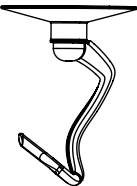
3.4 Suggestions

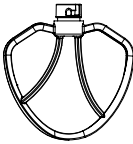
Attachment	Speed	Operation
Dough hook 	1-3	Mix and knead (yeast) dough for bread, pasta, pizza or flan.

<p>Mixing hook</p> 	<p>2-7</p>	<p>Gradually mix firm and heavier batters. Make mashed potatoes and seasoned minced meat, batter for cakes, cookies, puffs and pancakes or fluffy buttercream, ganache and herb butter.</p>
<p>Whisk</p> 	<p>8-10</p>	<p>For anything that needs airy mixing. Making dips and mayonnaise, beating eggs, stiffening whipped cream and mousse or making sponge cake batter. Do not use the whisk for batter with (a lot of) butter and for at least 3 egg whites.</p>

4. TROUBLESHOOTING

Problem	Cause	Solution
<p>Product suddenly stops working during operation.</p>	<p>The product may be running too long or the ambient temperature may be too high, causing the product's motor temperature to become too high. The product starts the over-heat protection program/ automatic shutdown.</p>	<p>Turn the product off. Unplug the product and wait for it to return to room temperature. Generally, after 15-30 minutes, the product has cooled down and can be started again.</p>
<p>Excessive noise when the product is running.</p>	<p>The product makes more noise in high gear than in low gear.</p>	<p>Choose the appropriate gear to stir food according to the recommendations in the manual.</p>
	<p>The amount of ingredients is too large, causing the product to overload.</p>	<p>Reduce the amount of ingredients.</p>
	<p>The voltage is unstable.</p>	<p>If the voltage is unstable, wait for the voltage to stabilize before use.</p>
	<p>The product is spinning for a long time.</p>	<p>Stop the product and let it cool before using it again.</p>

Product speed decreases or speed is unstable.	The room temperature is low, causing the lubricant in the shaft to harden.	Remove the mixing bowl and let the product idle for 5 minutes to soften the lubricant and restore speed stability.
	The stirred ingredients are too hard and too much, overloading the product.	Reduce the mixing volume and let the product operate according to its normal workload.
	The tension has suddenly dropped.	If the voltage is unstable, wait for the voltage to stabilize before use.
The product oscillates and vibrates while spinning.	The non-slip base is off.	Make sure the non-slip base is on it.
	The product is not on a smooth and flat surface.	Make sure the product is on a smooth and flat surface.
	The dough is heavy.	This is normal when kneading heavy doughs.
The head cannot spring back after placing the splash guard and mixing bowl.	The splash guard and mixing bowl are not properly mounted.	Unscrew the splash cover and mixing bowl, and assemble them correctly in place.
The dough has darkened after turning.	Black powder from the ash has fallen onto the dough.	Before use, check that the shaft and attachment are clean and dry, and that there is no water or dust on them.
When kneading bread dough, dry dust remains on the bottom.	The dough is not sufficiently kneaded.	This is normal. Knead the dough longer so that it becomes sticky and picks up the dry dust, or use a spatula.
The attachments scrape against the mixing bowl.	The attachment and/or mixing bowl are not properly attached.	Make sure the attachment and mixing bowl are securely attached.

5. MAINTENANCE AND CLEANING

5.1 Maintenance

- You can use a little olive oil on the shaft, locking button or mixing bowl to ensure that these parts do not oxidize.
- When you are not using the product, you can cover it with a packing bag and place it in a dry environment.

5.2 Cleaning

- Do not immerse the product in water. Do not use water to rinse the unit to avoid short circuit, electric shock, leakage, rust and other malfunctions.
- Do not use a dripping wet towel to wipe the product.
- Do not use detergent/vinegar/salt or other caustic, alkaline cleaning agents to clean the casing, otherwise the surface of the product may be damaged.
- Do not use sharp and rough tools such as steel wire to brush the product and accessories. Otherwise, the surface may be easily damaged.
- Do not wash the attachments with caustic or alkaline detergents.
- The mixing bowl and attachments may be washed in the dishwasher. The splash screen is made of hardened plastic and therefore cannot be washed in the dishwasher. Clean it with warm water and soap.
- Do not soak the attachments in dish soap, salt water, vinegar and other corrosive liquids for a long time. Rinse them immediately after cleaning.
- Dry the attachments well after cleaning.
- The rotating shaft will produce some black marks due to the high speed and friction when the product rotates. Clean the shaft after each use and keep the part dry.
- Clean the control panel and screen only with a slightly damp cloth.
- Be sure to clean and dry all parts thoroughly after each use.



6. STORAGE







Store the product in a clean and dry place. Do not store the product in extreme high or extreme low temperatures.

7. DISPOSAL AND RECYCLE

Think about the environment and contribute to a cleaner living environment! This product is subject to the European Directive (EU) 2012/19/EU. At the end of its service life, do not dispose of the product with normal household waste, but deliver it to a collection point designated by the authorities for recycling.

8. SYMBOLS

Symbol	Description
	Please read and save the manual!
	Recycle this product.
	Food safe.

	WEEE symbol: do not dispose of as unsorted waste, collect separately for recycling.
	BPA-free: This product is free of Bisphenol A.
	Suitable for indoor use.
	Safety class 1 plug.
	CE mark: in accordance with European regulations.
	Electromagnetic Compatibility (EMC): preventing and combating interference in and between electrical and electronic components and systems.
	This product complies with the Low Voltage Directive (LVD) (2014/35/EU).

9. DISCLAIMER

Changes reserved; specifications are subject to change without stating grounds for doing so.

FR – Manuel d'utilisation



AVANT-PROPOS

À propos de ce document

Ce manuel contient toutes les informations nécessaires à une utilisation correcte, efficace et sûre du produit. Assurez-vous d'avoir bien lu et compris les instructions de ce manuel avant d'installer ou d'utiliser le produit. Conservez ce manuel pour une utilisation ultérieure.

Instructions originales

Ce manuel a été rédigé à l'origine en néerlandais. Toutes les autres langues sont des traductions du manuel original en néerlandais.

Service et garantie

Si vous avez besoin d'un service ou d'une information concernant votre produit, veuillez contacter notre service clientèle via service@kitchenbrothers.nl.

Nous offrons une garantie de 2 ans sur nos produits. Pour obtenir un service pendant la période de garantie, le produit doit être retourné avec une preuve d'achat. Les défauts du produit doivent être signalés dans un délai de deux ans à compter de la date d'achat. Cette garantie ne couvre pas : les dommages causés par une mauvaise utilisation ou une réparation incorrecte ; les pièces d'usure ; les défauts dont le client avait connaissance au moment de l'achat ; les dommages ou défauts causés par la négligence du client ; les dommages ou défauts causés par des tiers.

TABLE DES MATIÈRES

1. Introduction	32
1.1 Utilisation prévue	32
1.2 Description du produit	32
1.3 Spécifications du produit	33
1.4 Autres caractéristiques	34
1.5 Contenu de l'emballage	34
1.6 Accessoires inclus	35
2. Sécurité	35
2.1 Général	35
2.2 Personnes	36
2.3 Utilisation	36
2.4 Électricité	37
3. Mode d'emploi	38
3.1 Avant la première utilisation	38
3.2 Assemblage	38
3.3 Utilisation	38
3.4 Suggestions	39
4. Résolution des problèmes	40
5. Entretien et nettoyage	42
5.1 Entretien	42
5.2 Nettoyage	42
6. Stockage	42
7. Élimination et recyclage	42
8. Symboles	43
9. Clause de non-responsabilité	43

1. INTRODUCTION

Merci d'avoir choisi notre produit KitchenBrothers ! Suivez toujours les instructions pour une utilisation sûre.

1.1 Utilisation prévue

L'utilisation prévue d'un mixeur de cuisine d'une puissance de 1800 W est de faciliter et de rendre plus efficaces les différentes tâches de la cuisine. Les batteurs de cuisine sont des appareils polyvalents utilisés pour mélanger, fouetter, pétrir et mixer les ingrédients lors de la préparation de divers plats et produits de boulangerie.

Le fournisseur est dégagé de toute responsabilité en cas de blessures ou de dommages causés par l'utilisation du produit au-delà de l'usage prévu. Toute modification du produit peut affecter votre sécurité et la garantie.

1.2 Description du produit

1. Arbre de fixation
2. Bouton de verrouillage
3. Panneau de commande et affichage
4. Bol à mélanger
5. Crochet pétrisseur
6. Crochet mélangeur
7. Fouet
8. Garde-boue
9. Crochet à mélanger en silicone

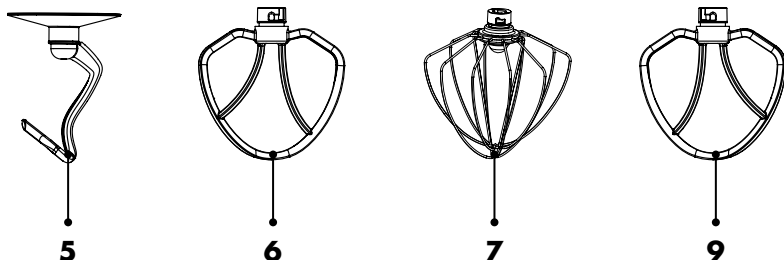
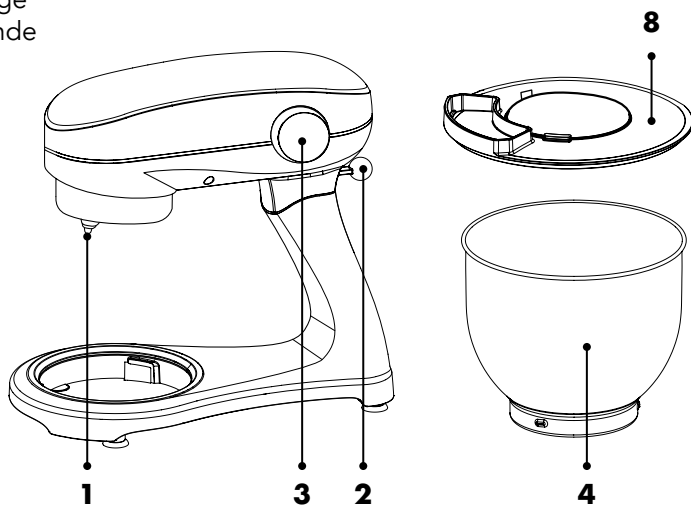

Panneau de contrôle

- 10. Indication de l'heure (hh:mm)
- 11. Augmentation (+)
- 12. Sélection du mode
- 13. Marche/Arrêt
- 14. Démarrage/Pause
- 15. Diminution (-)
- 16. Vitesse

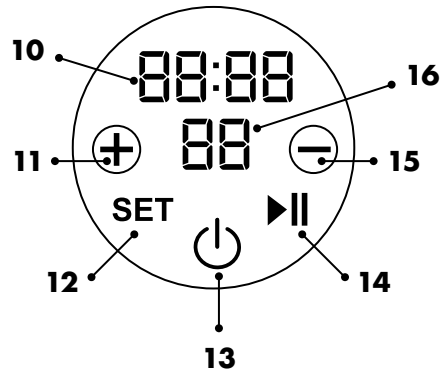

1.3 Spécifications du produit

Dimensions	40 x 30 x 34,5 cm
Poids	8,2 kg
Couleur	KB786 : Noir KB787 : Rouge KB7788 : Anthracite KB789 : Argent
Matériau	Boîtier : aluminium et plastique Crochet à pétrir : aluminium revêtu Fouet : acier inoxydable 304 avec face supérieure en aluminium revêtu Crochet mélangeur : aluminium revêtu Crochet à mélanger en silicone : aluminium revêtu avec bord en silicone Bol à mélanger : acier inoxydable 304 Garde-boue : Plastique AS
Longueur du cordon	1 m
Tension	220 - 240V~
Fréquence	50/60Hz
Puissance	1800W
Consommation électrique	0.3kWh
Catégorie de sécurité de la fiche	1
Niveau sonore	79dB
Température de fonctionnement	10 - 45°C

Humidité de fonctionnement	40 - 80%
Température de stockage	5 - 45°C
Humidité de stockage	<50%
Capacité maximale du bol de mixage	1,5 kg : 1 litre de matière sèche et 0,5 litre de liquide
Protection contre la surchauffe	Oui
Nombre de réglages de vitesse	10
Nombre d'accessoires	4 : crochet pétrisseur, fouet, crochet mélangeur et crochet mélangeur en silicone
Arrêt automatique	Oui, en cas d'utilisation de la minuterie et de surchauffe
Sans BPA	Oui

1.4 Autres caractéristiques

- Panneau de commande à écran tactile LED avec indication de la durée et de la vitesse.
- Le crochet pétrisseur, le fouet, le crochet mélangeur, le batteur en silicone et le bol mélangeur peuvent être lavés au lave-vaisselle.
- Pieds antidérapants/à succion.
- Avec minuterie intégrée.

1.5 Contenu de l'emballage

Vérifiez que le contenu du colis correspond au bordereau d'expédition lorsque vous recevez l'envoi. Informez votre fournisseur si des pièces sont manquantes. Si le produit semble endommagé, déposez immédiatement une plainte auprès du transporteur et donnez au fournisseur une description détaillée des dommages. Conservez les pièces endommagées et l'emballage pour étayer votre plainte.

KitchenBrothers Mélangeur de cuisine - 1800W | Noir - Modèle KB786 - EAN 8720195258612

KitchenBrothers Mélangeur de cuisine - 1800W | Rouge - Modèle KB787 - EAN 8720195258629

KitchenBrothers Mélangeur de cuisine - 1800W | Anthracite - Modèle KB788 - EAN 8720195258636

KitchenBrothers Mélangeur de cuisine - 1800W | Argent - Modèle KB789 - EAN 8720195258643

1.6 Accessoires inclus

- 1x Manuel d'utilisation
- 1x Bol à mélanger
- 1x Crochet à pétrir
- 1x Crochet à mélanger
- 1x Fouet
- 1x Garde-boue
- 1x Crochet à mélanger en silicone

2. SÉCURITÉ



Veillez à ce que le matériel d'emballage ne tombe pas entre les mains des enfants. Ils pourraient s'étouffer avec !

Avant toute utilisation, lisez attentivement le manuel et les informations de sécurité. Le fournisseur n'est pas responsable du non-respect des consignes de sécurité relatives à l'utilisation et à la manipulation de le produit, ni des dommages matériels ou corporels.

Respectez toujours les précautions suivantes lors de l'utilisation « le Mélangeur de cuisine », ci-après dénommé « le produit ».

2.1 Général

- Avant la première utilisation, retirez tous les matériaux d'emballage et les éventuels autocollants.
- Notez les risques et les conséquences liés à une utilisation incorrecte du produit. Une mauvaise utilisation du produit peut entraîner des blessures et endommager le produit.
- Ne pas démonter, réparer ou restaurer le produit. Cela pourrait endommager le produit. Pour votre propre sécurité, ces pièces ne doivent être remplacées que par du personnel de service autorisé. Confiez toujours le produit à un centre de service pour le faire réparer afin d'éviter tout dommage et toute blessure.
- N'utilisez le produit qu'aux fins indiquées dans ce manuel.
- N'utilisez pas d'accessoires non proposés par le fournisseur. Ils peuvent représenter un danger pour l'utilisateur et endommager le produit.
- Avant chaque utilisation, vérifiez que les pièces et les accessoires ne sont pas endommagés ou usés (fissures/cassures), ce qui pourrait nuire aux performances,

et, le cas échéant, remplacez-les par des pièces et des accessoires d'origine ou recommandés par le fabricant.

- Si le produit fonctionne mal, s'il est tombé ou s'il est endommagé, ne l'utilisez pas et consultez notre service clientèle.
- Si vous utilisez le produit pour la première fois, il est important de lire attentivement le manuel et les instructions.
- Conservez le produit à l'écart de la chaleur, des zones où la température est relativement élevée et des sources de chaleur telles que les fours.
- Le produit est conçu et destiné à un usage privé. Ne l'utilisez pas à des fins commerciales.
- N'insérez pas d'objets dans les ouvertures du produit. Assurez-vous que les pièces mobiles ne sont pas bloquées et que rien n'est coincé.
- Le produit ne convient qu'à un usage intérieur. Ne l'utilisez pas à l'extérieur. Cela pourrait endommager le produit.

2.2 Personnes

- Le produit ne doit pas être utilisé par des enfants. L'utilisation du produit n'est autorisée qu'en présence d'un superviseur responsable de la sécurité de l'utilisateur.
- Le produit ne doit pas être utilisé par des personnes souffrant d'un handicap physique ou mental. L'utilisation du produit n'est autorisée que si un superviseur est présent et responsable de la sécurité de l'utilisateur.
- Gardez le produit et le cordon hors de portée des enfants.
- Ne laissez pas les animaux domestiques ou les jeunes enfants mâcher le cordon d'alimentation afin d'éviter tout risque d'électrocution.
- Ne laissez pas les enfants jouer avec le produit. Utilisez et stockez le produit hors de portée des enfants.

2.3 Utilisation

- N'utilisez pas le produit à proximité d'un bain, d'une douche, d'une piscine ou d'un bac (à linge) rempli d'eau. Ne pas toucher le produit et le cordon d'alimentation avec des mains mouillées. Veillez à ce que le produit n'entre pas en contact avec de l'eau. N'immergez pas le produit dans l'eau. Si de l'eau pénètre à l'intérieur ou sur le produit, éteignez-le immédiatement et contactez notre service clientèle.
- Ne laissez jamais le produit sans surveillance lorsqu'il est utilisé.
- Placez toujours le produit sur une surface horizontale, plane, stable et ininflammable.
- Le produit est uniquement destiné à mélanger des aliments. Ne l'utilisez pas pour mélanger d'autres produits. N'introduisez pas d'objets dans les parties rotatives lorsque l'appareil est en marche.
- Tenez vos doigts et vos cheveux à l'écart des pièces rotatives lorsque l'appareil est en marche. Cela pourrait entraîner des blessures.

2.4 Électricité

- En cas de coupure de courant pendant l'utilisation, éteignez immédiatement le produit et débranchez le cordon d'alimentation.
- Si la surface de du produit est fissurée, éteignez le produit afin d'éviter tout choc électrique.
- Vérifiez régulièrement que le cordon d'alimentation et la fiche ne présentent pas de signes d'endommagement ou d'usure. Si c'est le cas, n'utilisez pas le produit et faites remplacer ou réparer le cordon d'alimentation et/ou la fiche par un personnel de service agréé.
- N'immergez pas le produit, le cordon d'alimentation ou la fiche dans l'eau. Si de l'eau pénètre à l'intérieur ou sur le produit, éteignez-le immédiatement et contactez notre service clientèle.
- Utilisez et stockez le produit de manière à ce que les câbles ne soient pas endommagés.
- Pour éviter tout risque d'électrocution, n'utilisez pas le produit si vous pensez que le câble d'alimentation ou la fiche est endommagé(e). Un câble d'alimentation ou une fiche endommagée(e) doit être réparé(e) ou remplacé(e) par un professionnel (un distributeur agréé).
- Débranchez et éteignez le produit lorsqu'il n'est pas utilisé et avant de le nettoyer.
- Ne débranchez pas le produit en tirant sur le câble d'alimentation. Cela pourrait provoquer un incendie ou une électrocution.
- Si de la fumée noire s'échappe de ce produit, débranchez-le immédiatement. Attendez que la fumée ait disparu avant de retirer le contenu de l'appareil et de contacter notre service clientèle.
- Ne laissez pas le(s) câble(s) pendre sur le bord d'une table ou d'un comptoir.
- Ne pas placer le(s) câble(s) sur des surfaces chaudes ou à proximité d'huile.
- Ne placez pas le(s) câble(s) sous des tapis ou des couvertures. Veillez à ce que le câble ne se trouve jamais dans une allée.
- Ne déplacez pas le produit en tirant sur le cordon ou en le tordant.
- Avant de brancher le produit, assurez-vous que la tension secteur indiquée sur la plaque signalétique correspond à celle de votre réseau électrique.
- Veillez à ne pas trébucher sur le(s) câble(s) et à ce que le(s) câble(s) ne soit(nt) pas plié(s), tordu(s) ou coincé(s).
- Ne laissez pas le produit sans surveillance lorsqu'il est utilisé. Lorsqu'il n'est pas utilisé, éteignez-le et débranchez-le.
- Le produit ne doit être branché que sur une prise de courant de 220-240V~ avec mise à la terre.

3. MODE D'EMPLOI

3.1 Avant la première utilisation

1. Avant utilisation, lavez les accessoires à l'eau claire, rincez-les et séchez-les.
2. Placez le produit sur une table plane, propre et sèche.

3.2 Assemblage

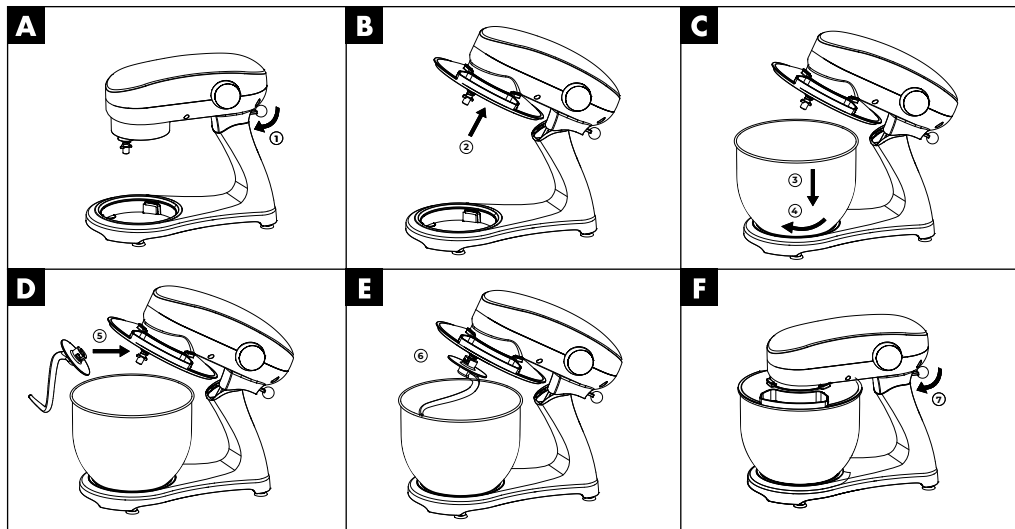

1. Poussez doucement la tête du produit vers le haut tout en appuyant sur le bouton de verrouillage, comme indiqué dans l'image A. La tête se lève.
2. Montez l'écran d'affichage sur la tête, comme indiqué sur l'image B.
3. Pesez les aliments et les liquides à traiter et mélangez-les dans le bol de mixage, comme indiqué sur l'image C.
4. Montez ensuite le bol de mixage sur le produit en le tournant dans le sens des aiguilles d'une montre jusqu'à ce qu'il soit verrouillé, comme le montre l'image C.
5. Montez l'accessoire souhaité sur l'arbre de la tête, comme le montre l'image D.
6. Poussez doucement l'accessoire vers le haut et tournez-le d'un quart de tour dans le sens inverse des aiguilles d'une montre jusqu'à la position de verrouillage, comme le montre l'image E.
7. Poussez doucement la tête vers le bas. Le bouton de verrouillage verrouille automatiquement la visée en se plaçant en position horizontale, comme le montre l'image F.

3.3 Utilisation

1. Branchez le cordon d'alimentation et mettez l'appareil en marche en appuyant

- sur on/off.
2. Appuyez sur '+' et '-' pour sélectionner la vitesse souhaitée.
 3. Appuyez sur 'Set' pour régler la minuterie.
 4. Appuyez sur '+' et '-' pour régler la durée souhaitée. Appuyez brièvement sur '+' pour ajouter 5 secondes au minuteur et répétez l'opération. Appuyez sur '+' et maintenez-le enfoncé pour ajouter du temps par minute. Appuyez brièvement sur le bouton '-' pour raccourcir le minuteur de 5 secondes et répétez l'opération. Appuyez sur le bouton «-» et maintenez-le enfoncé pour raccourcir le temps par minute.
 5. Appuyez sur «Start/Pause» pour démarrer.
 6. Le produit s'arrêtera de fonctionner à l'expiration de la minuterie. Si vous souhaitez vous arrêter entre-temps, appuyez sur «Départ/Pause».
- Eteignez et débranchez le produit avant de changer les accessoires, d'accéder aux pièces qui bougent pendant l'utilisation, si vous voulez le nettoyer ou si vous voulez le ranger.
 - Le bouton marche/arrêt du panneau de commande clignote en mode veille.
 - En mode veille ou en l'absence d'activité pendant 1 minute, le panneau de commande s'assombrit et passe en mode veille.
 - Appuyez sur le bouton d'alimentation pour sortir le produit du mode veille. Le panneau de commande s'allume alors et passe en mode veille.

3.4 Suggestions

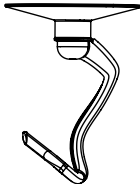
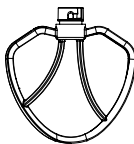
Pièce jointe	Vitesse	Fonctionnement
<p>Crochet pétrisseur</p> 	1-3	Mélanger et pétrir la pâte (à base de levure) pour le pain, les pâtes, la pizza ou le flan.
<p>Crochet mélangeur</p> 	2-7	Mélanger progressivement des pâtes fermes et plus lourdes. Préparer de la purée de pommes de terre et de la viande hachée assaisonnée, de la pâte à gâteaux, des biscuits, des feuilletés et des crêpes ou de la crème au beurre onctueuse, de la ganache et du beurre aux herbes.

<p>Fouet</p> 	<p>8-10</p>	<p>Pour tout ce qui nécessite un mélange aéré. Préparer des trempettes et de la mayonnaise, battre des œufs, faire monter de la crème fouettée et de la mousse ou préparer de la pâte à génoise. Ne pas utiliser le fouet pour les pâtes contenant (beaucoup) de beurre et pour au moins 3 blancs d'œufs.</p>
---	-------------	---

4. RÉOLUTION DES PROBLÈMES

Problème	Cause	Solution
<p>Le produit s'arrête soudainement en cours de fonctionnement.</p>	<p>Le produit peut fonctionner trop longtemps ou la température ambiante peut être trop élevée, ce qui entraîne une température trop élevée du moteur du produit. Le produit démarre le programme de protection contre la surchauffe/l'arrêt automatique.</p>	<p>Éteindre le produit. Débranchez le produit et attendez qu'il revienne à température ambiante. En général, le produit aura refroidi au bout de 15 à 30 minutes et pourra être remis en marche.</p>
<p>Bruit excessif lorsque le produit fonctionne.</p>	<p>Le produit fait plus de bruit en vitesse supérieure qu'en vitesse inférieure.</p>	<p>Choisissez la bonne vitesse pour remuer les aliments selon les recommandations du manuel.</p>
	<p>La quantité d'ingrédients est trop importante, ce qui entraîne une surcharge du produit.</p>	<p>Réduisez la quantité d'ingrédients.</p>
	<p>La tension est instable.</p>	<p>Si la tension est instable, attendez qu'elle se stabilise avant de l'utiliser.</p>
	<p>Le produit fonctionne pendant une longue période.</p>	<p>Arrêtez le produit et laissez-le refroidir avant de le réutiliser.</p>

La vitesse du produit diminue ou est instable.	La température ambiante est basse, ce qui entraîne le durcissement du lubrifiant dans l'arbre.	Retirez le bol de mixage et laissez le produit tourner à vide pendant 5 minutes pour assouplir le lubrifiant et rétablir la stabilité de la vitesse.
	Les ingrédients mélangés sont trop durs et trop nombreux, ce qui entraîne une surcharge du produit.	Réduisez le volume de mélange et laissez le produit fonctionner selon sa charge de travail normale.
	La tension a soudainement baissé.	Si la tension est instable, attendez qu'elle se stabilise avant d'utiliser l'appareil.
Le produit oscille et vibre lorsqu'il tourne.	La base antidérapante n'est pas en place.	Assurez-vous que la base antidérapante est en place.
	Le produit n'est pas sur une surface lisse et plane.	Assurez-vous que le produit se trouve sur une surface lisse et plane.
	La pâte est lourde.	Lors du pétrissage de pâtes lourdes, ce phénomène est normal.
La tête ne peut pas revenir en arrière après avoir placé la protection contre les éclaboussures et le bol de mixage.	La protection contre les éclaboussures et le bol de mixage ne sont pas correctement montés.	Dévissez le couvercle antiéclaboussures et le bol de mixage, et remettez-les correctement en place.
La pâte a noirci après l'essorage.	De la poudre noire provenant des cendres est tombée sur la pâte.	Avant l'utilisation, vérifiez que l'arbre et l'accessoire sont propres et secs, et qu'il n'y a pas d'eau ou de poussière dessus.
De la poussière sèche reste sur le fond lors du pétrissage de la pâte à pain.	La pâte n'est pas suffisamment pétrie.	C'est normal. Pétrissez la pâte plus longtemps pour qu'elle devienne collante et absorbe la poussière sèche, ou utilisez une spatule.
Les accessoires raclent le bol de mixage.	L'accessoire et/ou le bol de mixage ne sont pas correctement fixés.	Assurez-vous que l'accessoire et le bol de mixage sont bien fixés.

5. ENTRETIEN ET NETTOYAGE

5.1 Entretien

- Vous pouvez utiliser un peu d'huile d'olive sur l'arbre, le bouton de verrouillage ou le bol de mélange pour éviter que ces pièces ne s'oxydent.
- Lorsque vous n'utilisez pas le produit, vous pouvez le couvrir d'un sac d'emballage et le placer dans un environnement sec.

5.2 Nettoyage

- Ne pas immerger le produit dans l'eau. N'utilisez pas d'eau pour rincer le produit afin d'éviter les courts-circuits, les chocs électriques, les fuites, la rouille et d'autres dysfonctionnements.
- N'utilisez pas de serviette mouillée pour essuyer le produit.
- Ne pas utiliser de détergent, de vinaigre, de sel ou d'autres produits de nettoyage caustiques ou alcalins pour nettoyer le boîtier, sous peine d'endommager la surface de du produit.
- N'utilisez pas d'outils tranchants et rugueux, tels que des fils d'acier, pour brosser le produit et les accessoires. Sinon, la surface risque d'être facilement endommagée.
- Ne pas laver les accessoires avec des détergents caustiques ou alcalins.
- Le bol de mixage et les accessoires peuvent être lavés au lave-vaisselle. Le pare-éclaboussures est en plastique durci et ne peut donc pas être lavé au lave-vaisselle. Nettoyez-le avec de l'eau tiède et du savon.
- Ne pas laisser tremper les accessoires pendant longtemps dans du liquide vaisselle, de l'eau salée, du vinaigre ou d'autres liquides corrosifs. Rincez-les immédiatement après le nettoyage.
- Séchez bien les accessoires après le nettoyage.
- L'arbre rotatif produira des marques noires en raison de la vitesse élevée et de la friction lors de la rotation du produit. Nettoyez l'arbre après chaque utilisation et gardez la pièce sèche.
- Nettoyez le panneau de commande et l'écran avec un chiffon légèrement humide uniquement.
- Veillez à bien nettoyer et sécher toutes les pièces après chaque utilisation.











6. STOCKAGE

Stockez le produit dans un endroit sec et propre. Ne stockez pas le produit à des températures extrêmement élevées ou basses.

7. ÉLIMINATION ET RECYCLAGE

Pensez à l'environnement et contribuez à un cadre de vie plus propre ! Ce produit est soumis à la directive européenne (UE) 2012/19/EU. En fin de vie, ne jetez pas le produit avec les déchets ménagers normaux, mais déposez-le dans un point de collecte désigné par les autorités pour le recyclage.

8. SYMBOLES

Symbole	Description de l'application
	Lisez et conservez le manuel !
	Recycler ce produit.
	Sûr pour les aliments.
	Symbole DEEE : ne pas jeter avec les déchets non triés, collecter séparément pour le recyclage.
	Sans BPA : ce produit ne contient pas de bisphénol A.
	Convient pour une utilisation à l'intérieur.
	Prise de classe de sécurité 1.
	Marquage CE : conformément à la réglementation européenne.
	Compatibilité électromagnétique (CEM) : prévention et lutte contre les interférences dans et entre les composants et systèmes électriques et électroniques.
	Ce produit est conforme à la directive basse tension (DBT) (2014/35/UE).

9. CLAUSE DE NON-RESPONSABILITÉ

Sous réserve de modifications ; les spécifications peuvent être modifiées sans justification.

KEUKENMIXER

KB786 | KB787 | KB788 | KB789



LVD

Made in China
CHN

NL - Handleiding - Oorspronkelijke handleiding

EN - User manual - Translation of the original manual

FR - Manuel d'utilisation - Traduction du manuel original

 KitchenBrothers

©LifeGoods B.V.

Wisselweg 33, 1314 CB Almere

www.kitchenbrothers.nl - service@kitchenbrothers.nl

08/2023 - v1.0